



Transfer
Crane



Road Cutter



Forklift



Excavator

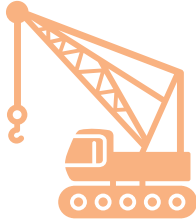

Crane



Winch



Crane(Ship)

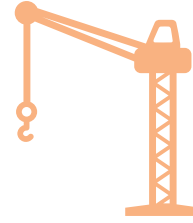

Tower

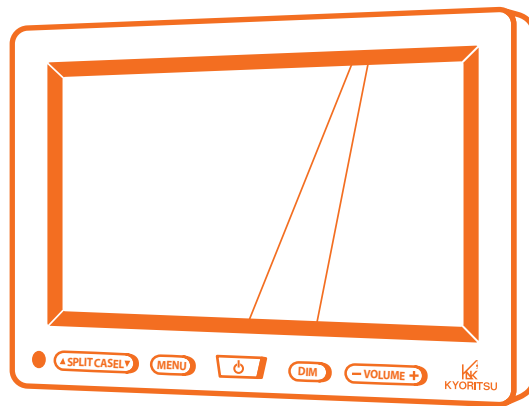
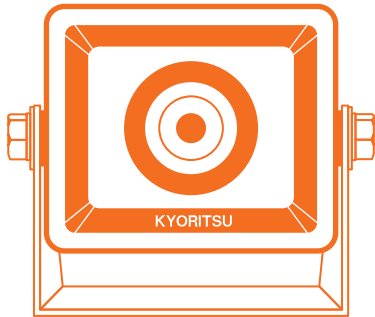

複数台のカメラで作業周辺を見える化し、現場の**安全・安心**をサポート

CAMERA SYSTEM

周辺監視カメラシステム



水平約125°の広角レンズで耐久性にも強いカメラ



CAMERA

CCDカラーカメラ BC-38

5台以上のカメラ設置が可能!

作業や移動中に目視できない場所を映像で確認し、対人・対物への事故を防止。

※モニタ1台にカメラ4台までが標準ですが、カスタマイズにより5台以上の設置が可能となります。

高画質



高精度CCDカメラの採用で、総画素数38万画素の高画質を可能にしました。最低被写体照度は0.035lxと抜群の夜間視認性を確保。

強固なボディと防水性

アルミダイキャストを採用し、保護構造IP69Kを有した構造で優れた強度と高い防水機能を発揮。過酷な環境下でも耐え抜く強固なボディです。

広角な視野

カメラは視野角水平約125°までの広角な監視が可能。手前から遠方まで安心安全に確認できます。

便利

取付位置によって正像、鏡像の切り替え可能で、さらには、側面取付をも可能とした設計になっており、各々の位置に応じた安全確認ができます。

鮮明な映像

TFT液晶モニターで鮮明な映像を楽しめます。オートディマー機能により、周囲にあわせ明るさを自動調整します。本体サイズは181×122×37mmとコンパクトなのに、7インチワイドモニター採用で見やすい画面となっています。

組み合わせ可能

カスタマイズによって、カメラとモニタの組み合わせも対応可能です(例5:3)

簡単操作

1台~4台のカメラをワンタッチで切替可能で、さまざまなニーズに応えます。

多彩なディスプレイモード

1台のモニターで最大4台のカメラ映像を表示できます。また、トリガラインに接続することにより映像を自動で切り替えることが可能です(3ライン)。



コンパクトで鮮明な7インチワイドモニター

MONITOR



7型液晶モニター BM-34

**1台のモニターで
4分割の画面表示が可能!**

バリエーション豊富な表示メニューにより、作業場の至る箇所まで把握できます。



※画面は合成画面です



CCDカラーカメラ BC-38 (画角125°)

寸法図

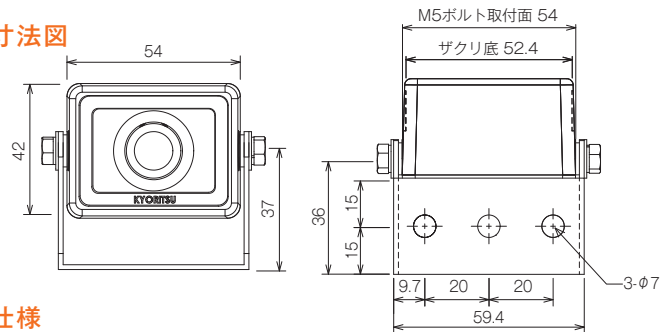

仕様

映像素子	1/3インチインターラインCCD
有効画素数	38万画素
水平解像度	520TV本以上
最低被写体照度	0.035lx
電子アイリス	1/60~1/60,000
使用温度	-20℃~+50℃ (結露なし)
防水・防塵性能	IP69K
振動試験	7.1G (3軸方向 条件あり)
衝撃試験	25G (3軸方向 条件あり)

7型液晶モニタ BM-34

寸法図

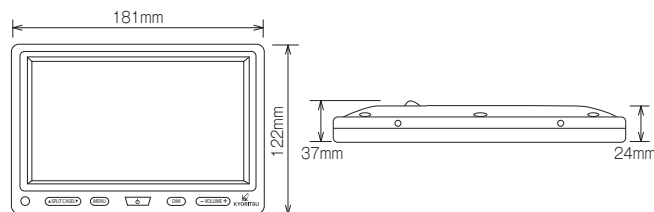

仕様

画面	7型ワイドTFT液晶モニタ
解像度	800×480
輝度	400cd/m ²
使用温度	-30℃~+70℃
電源	DC12V~DC32V
防水・防塵性能	IP64

同梱品



オンダッシュスタンド



日除けフード



マグネット

カメラ取付用 80φ
モニタ取付用 100φ

⚠ 使用上の注意

- ご使用の際は、取扱説明書をよくお読みの上、正しくお使いください。
- モニタ画面を見ながらの作業はしないでください。必ず後方および周囲の安全を直接確認しながらの作業をしてください。
- カメラには死角がありますのでご注意ください。
- 運転中の操作はしないでください。事故の原因となることがあります。
- カメラは広角レンズを使用しておりますので、近いところは広く、遠いところは狭く映りますのでご注意ください。
- 指定以外の電源を使用しないでください。故障や火災の原因となります。
- 製品を分解したり改造すると、故障や火災の原因となります。
- カメラ取付ねじは、定期的に点検し、ゆるみのある場合は増し締めをしてください。
- 洗車される際は、カメラに水が入る恐れがありますので、高い圧力の水をかけないでください。
- カメラの全面はアクリル製ですので、砂がついた状態のときや、磨き砂が配合されたクレンザーなどで拭かないでください。
- この製品はDC12/24V (建設機械) 専用です。

⚠ その他

- 品質試験は、弊社の規格に基づいて特定の環境のもとで行っておりますので、製品の無破損・無故障を保証するものではありません。
- 製品の定格およびデザインは、改善のため予告なく変更する場合があります。
- 本パンフレットと実際の商品の色は多少異なる場合があります。

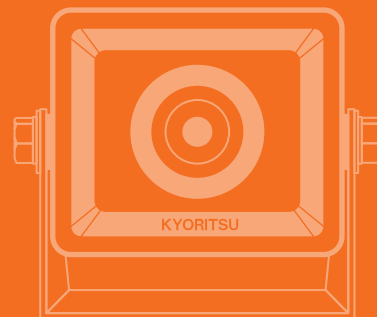

CONTACT

お問い合わせ先

KDK 協立電子工業株式会社

<http://e-kdk.com>

大阪本社: TEL. 06-6333-2561
東京営業所: TEL. 042-721-6840

株式会社MKI (名古屋): TEL. 052-693-6617
KDK Proska Pte. Ltd. (シンガポール): TEL. +65-9388-9705

福岡営業所: TEL. 092-623-0720
東北営業所: TEL. 022-766-9141